

Varenummer: 12513800150100
Beskrivelse: KLEE-coil 513 800 150.100
M5 Stål hærdet, forz./gulkromat.

Mål

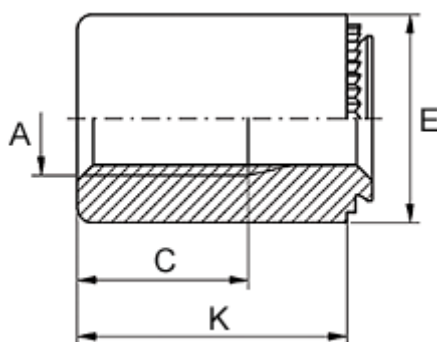

| | |
|-------------------------|---------------|
| Anbefalet huldia. +0,05 | = 6.35 |
| Gevindlængde C | = 7.5 |
| Højde K | = 13 |
| Indvendigt gevind A | = M5 |
| Mindsteafstand til kant | = 3.8 |
| Pladetykkelse M | = 1,1 til 1,4 |
| Udvendig diameter E | = 9 |